

INSTRUKCJA MONTAŻU BIURKO XAR VN

Akcesoria

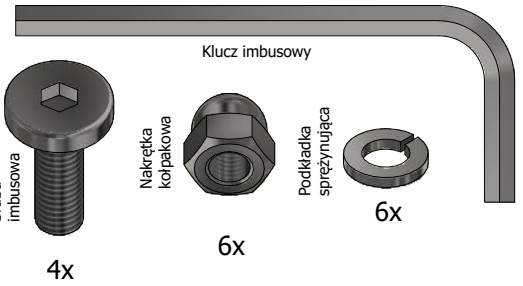

Rys. 1

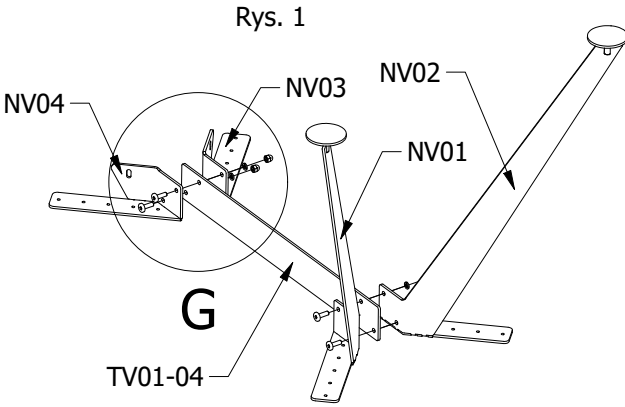

Szczegół do rys. 1

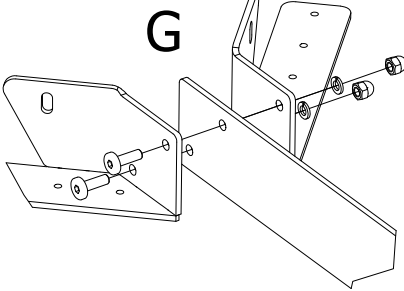

Rys. 2

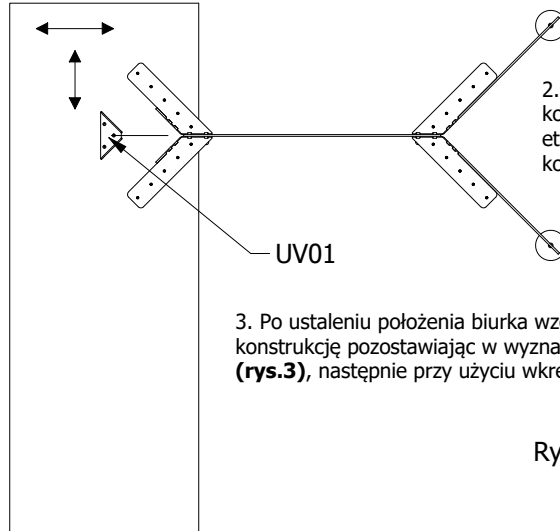

1. Proszę położyć skręcony stelaż biurka (Rys. 1) **bez zamontowanego** blatu na wieńcu górnym pomocnika (Rys. 2), miejsce położenia stelaża względem pomocnika jest dowolne

2. Przykładamy element **UV01** - do konstrukcji stelaża (Rys. 2), na tym etapie nie przykręcamy tego elementu do konstrukcji stelaża

3. Po ustaleniu położenia biurka względem pomocnika ściągamy jego konstrukcję pozostawiając w wyznaczonym miejscu element **UV01** (rys.3), następnie przy użyciu wkrętów przykręcamy go do pomocnika

Rys. 3

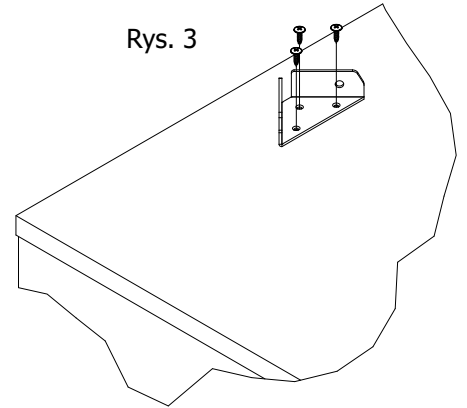

4. Kładziemy blat na płaskiej, zabezpieczonej kartonem powierzchni a następnie przykręcamy do niego zmontowany wcześniej stelaż (Rys.4)

Rys. 4

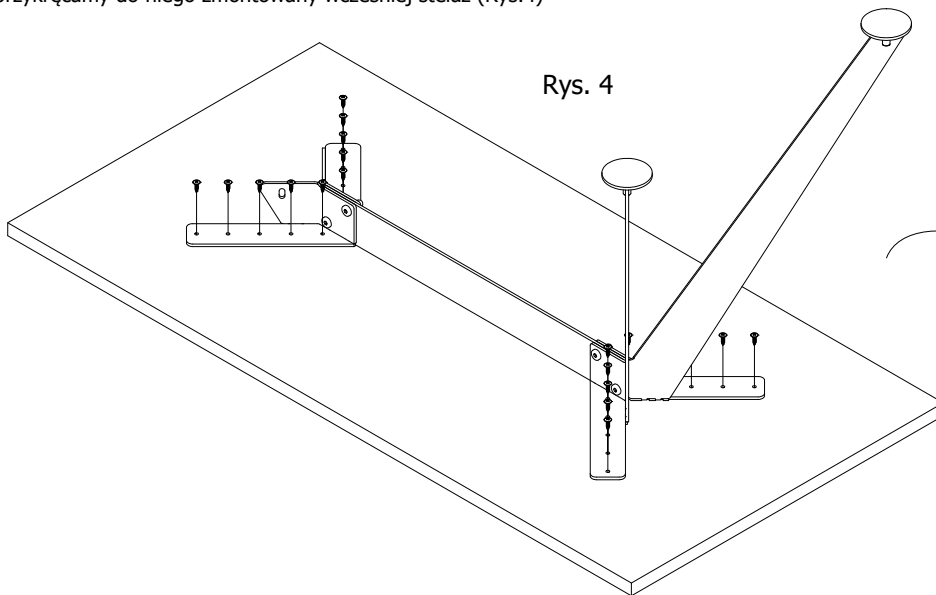

5. Kładziemy gotową, skręconą z blatem konstrukcję biurka na pomocniku (Rys 5)

Rys. 5

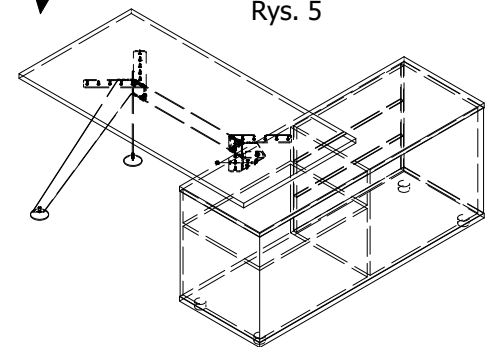

6. Łączymy śrubami imbusowymi (2x) element **UV01** z konstrukcją (Rys.6)

Rys. 6

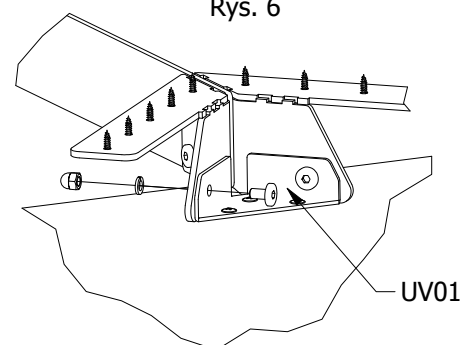

| Symbol biurka | Symbol elementu |
|--------------------------|---|
| XAR-Vn2-7 / XAR-Vn2-8 | NV01 x 1szt, NV02 x 1szt, NV03 x 1szt, NV04 x 1szt, TV01 x 1szt, UV01 x 1szt |
| XAR-Vn3-7 / XAR-Vn3-8 | NV01 x 1szt, NV02 x 1szt, NV03 x 1szt, NV04 x 1szt, TV02 x 1szt, UV01 x 1szt |
| XAR-Vn4-7 / XAR-Vn4-8 | NV01 x 1szt, NV02 x 1szt, NV03 x 1szt, NV04 x 1szt, TV03 x 1szt, UV01 x 1szt |
| XAR-Vn5-7 / XAR-Vn5-8 | NV01 x 1szt, NV02 x 1szt, NV03 x 1szt, NV04 x 1szt, TV04 x 1szt, UV01 x 1szt |